



# Připravte své kanceláře na budoucnost

TECHO A. S. | PRODUKTOVÝ KATALOG





## Produkty a řešení TECHO pro bezpečné a zdravé pracovní prostředí

Většina firem dnes v nečekané situaci hledá odpovědi na nové otázky. Co je potřeba udělat, abychom ochránili zdraví a bezpečnost zaměstnanců? Jak dlouhodobě budovat pracovní prostředí, které bude vyhovovat přísnějším nárokům na hygienu a novou organizaci práce? Jaké kroky udělat jako první?

TECHO jako jeden z předních evropských dodavatelů komerčních interiérů nabízí pomocnou ruku. Pod značkou Healthy workplace představujeme první produkty a řešení, které vám umožní rychle zvládnout současný stav a připravit vaše kanceláře na výzvy, které nás společně v příštích měsících a letech čekají.



Jan Mergl  
Sales director, TECHO CZ

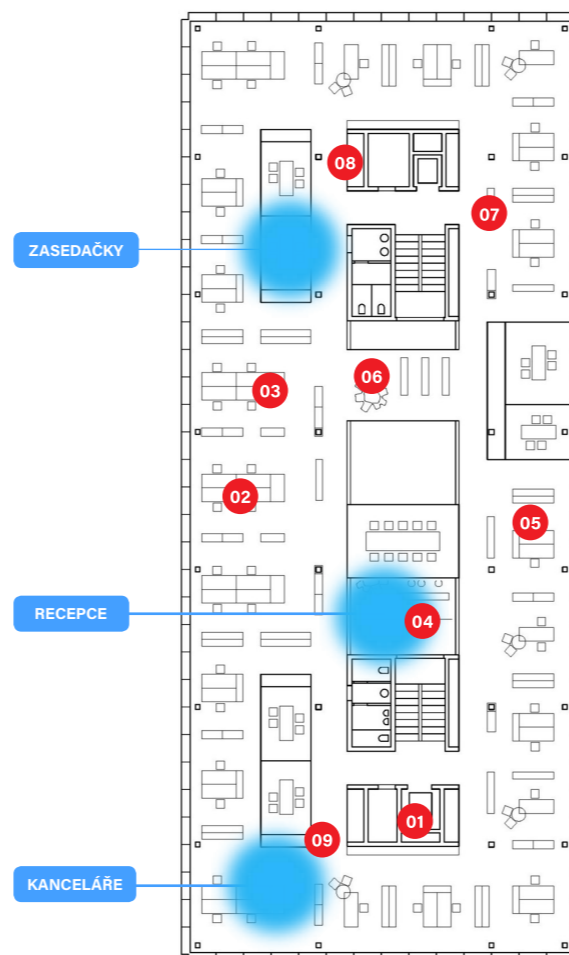

- ♥ okamžitě k dispozici
- ♥ ihned použitelné
- ♥ testované
- ♥ cenově výhodné
- ♥ snadno instalovatelné
- ♥ lehce demontovatelné
- ♥ bez trvalých zásahů do pracovišť

01. Hygienické stanice
02. Plexi nástavce na paravany
03. Plexi boční paravany
04. Plexi/skleněná ochrana pro recepcce
05. Potahy na kancelářské židle
06. Modulární nábytek
07. Samostojné paravány
08. Chytré osobní skříňky
09. UV lampy

## 01. Hygienické stanice

RECEPCE

KANCELÁŘE

### Maximální ochrana vašich zákazníků i zaměstnanců

TECHO představuje vlastní řešení pro maximální ochranu vašich zaměstnanců a zákazníků.

Mobilní „dezinfekční stanice“ je možné vybavit bezdotykovým dávkovačem dezinfekce, zásobníkem na jednorázové rukavice, nebo ubrousky. Součástí stojanu je také snadno vyměnitelný odpadkový koš pro čistější odpadové hospodářství.

Své místo najde stojan zejména na recepcích a kdekoli v open space kancelářích.

### Hlavní výhody

- Cenově výhodné řešení
- Zapadne do jakéhokoli interiéru
- Lze dodat i bez dávkovače s vlastním osazením
- Funguje oboustranně
- Nepotřebuje zapojení do elektřiny
- Snadná manipulace

### Vlastnosti

- Materiál - laminovaná dřevotříska, plexi
- Základní barevnost - bílá s šedou základnou, nahoře plexi, kam lze umístit vlastní polep



# 01. Hygienické stanice

RECEPCE

KANCELÁŘE

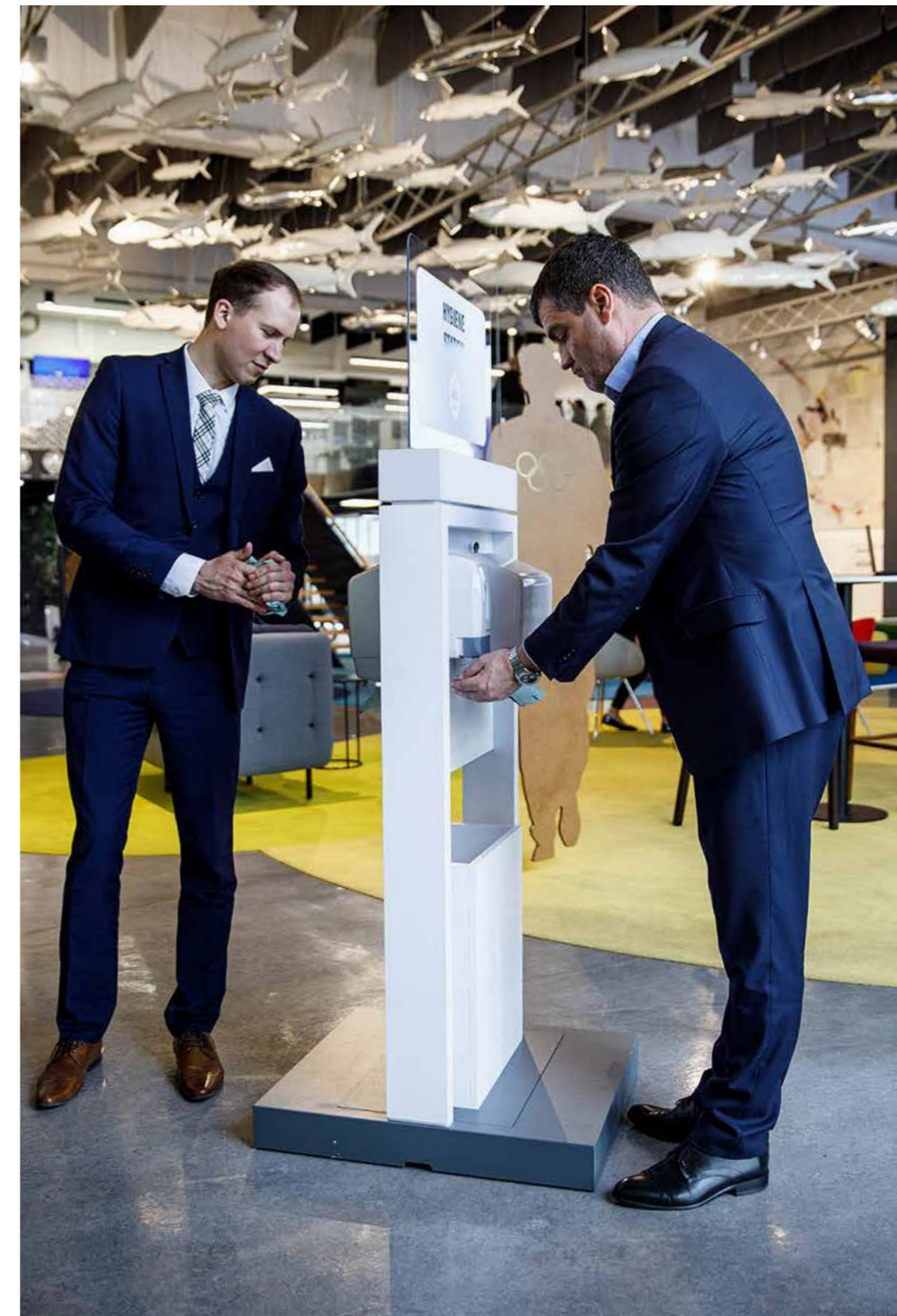
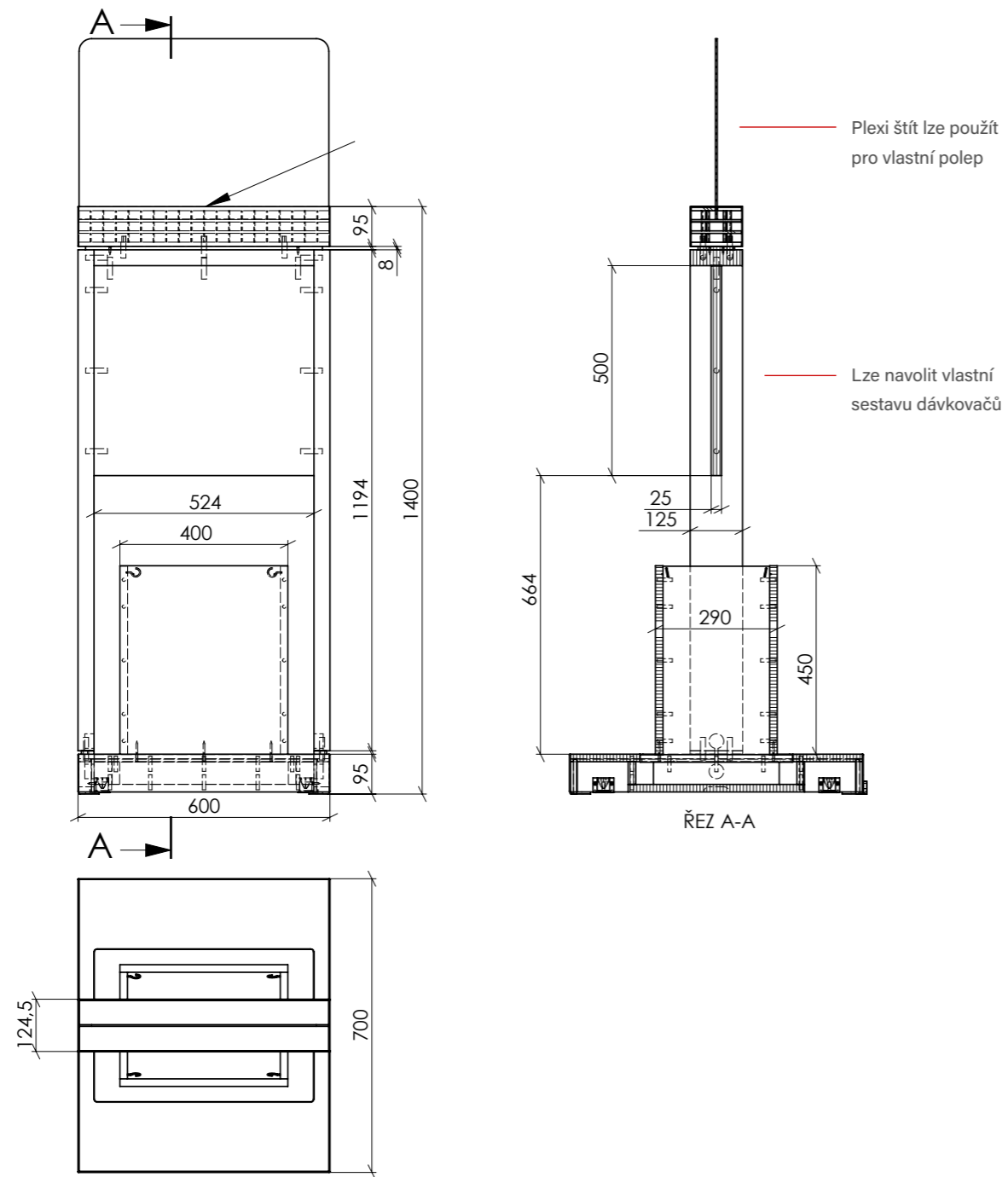

## 02. Plexi nástavce na paravany

KANCELÁŘE



## 02. Plexi nástavce na paravany

KANCELÁŘE

### Zvýšení ochrany zaměstnanců na pobočkách i v open space kancelářích

Jedním z rychlých řešení jsou nástavce z čirého laminátu, které pomáhají snížit riziko přenosu infekce v bankách, prodejnách i kancelářích.

Nabízíme **speciální nástavce, které jsou kompatibilní s kancelářskými paravanů z naší kolekce.**

Štíty z plexiskla se dobře čistí, neobsahují žádné škodlivé látky, při požáru nedochází k uvolňování jedovatých látek a materiál lze snadno recyklovat.

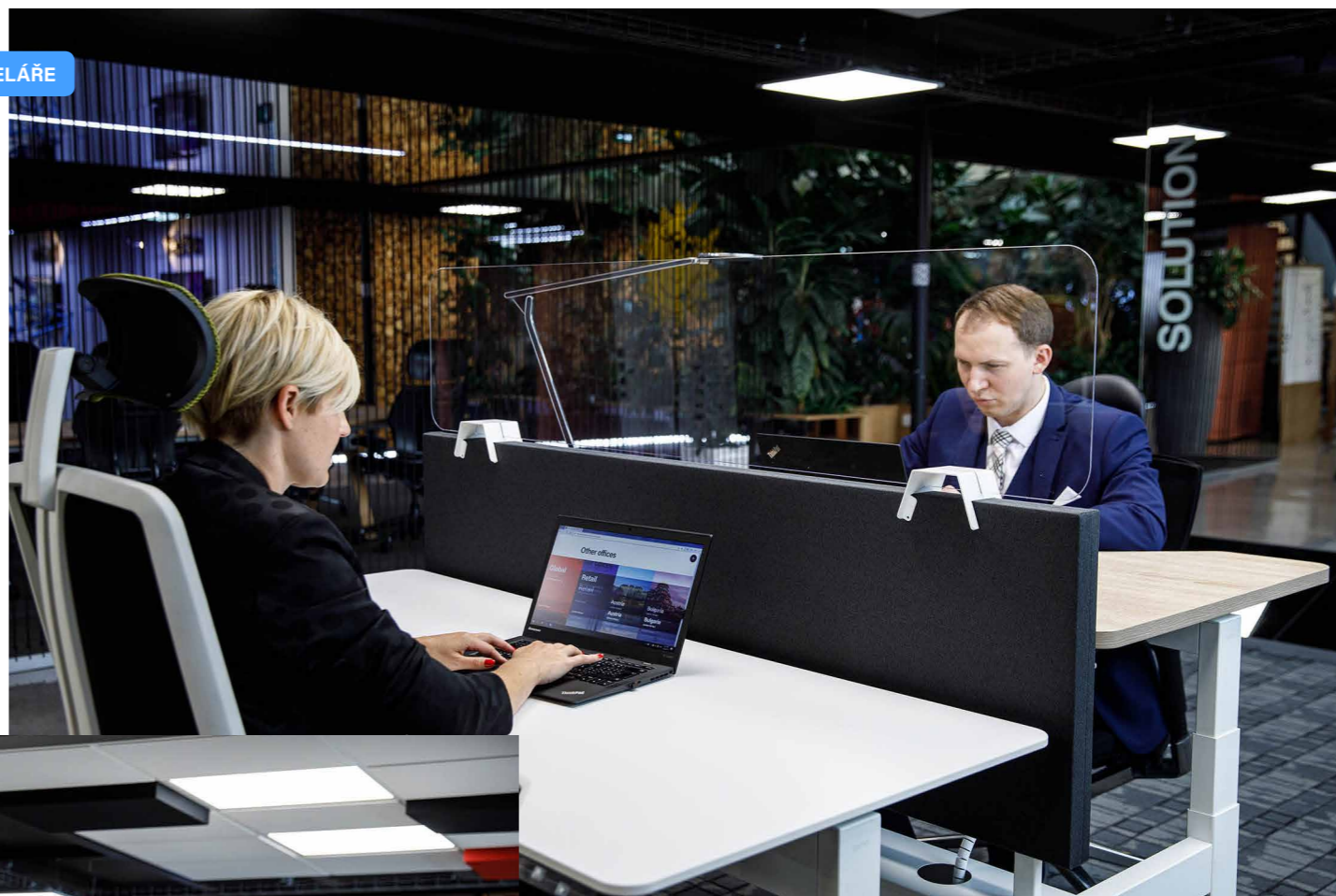

### Hlavní výhody

- Není nutná instalace, stačí pouze nasadit na paravan
- Cenově dostupné řešení stávající situace
- Rychlé dodání - dokážeme vybavit vaše velké kanceláře během několika dní
- Po odeznění nebezpečí lze stejně jednoduše odstranit bez trvalých zásahů do Vašich kanceláří

### 03. Plexi boční paravany

KANCELÁŘE

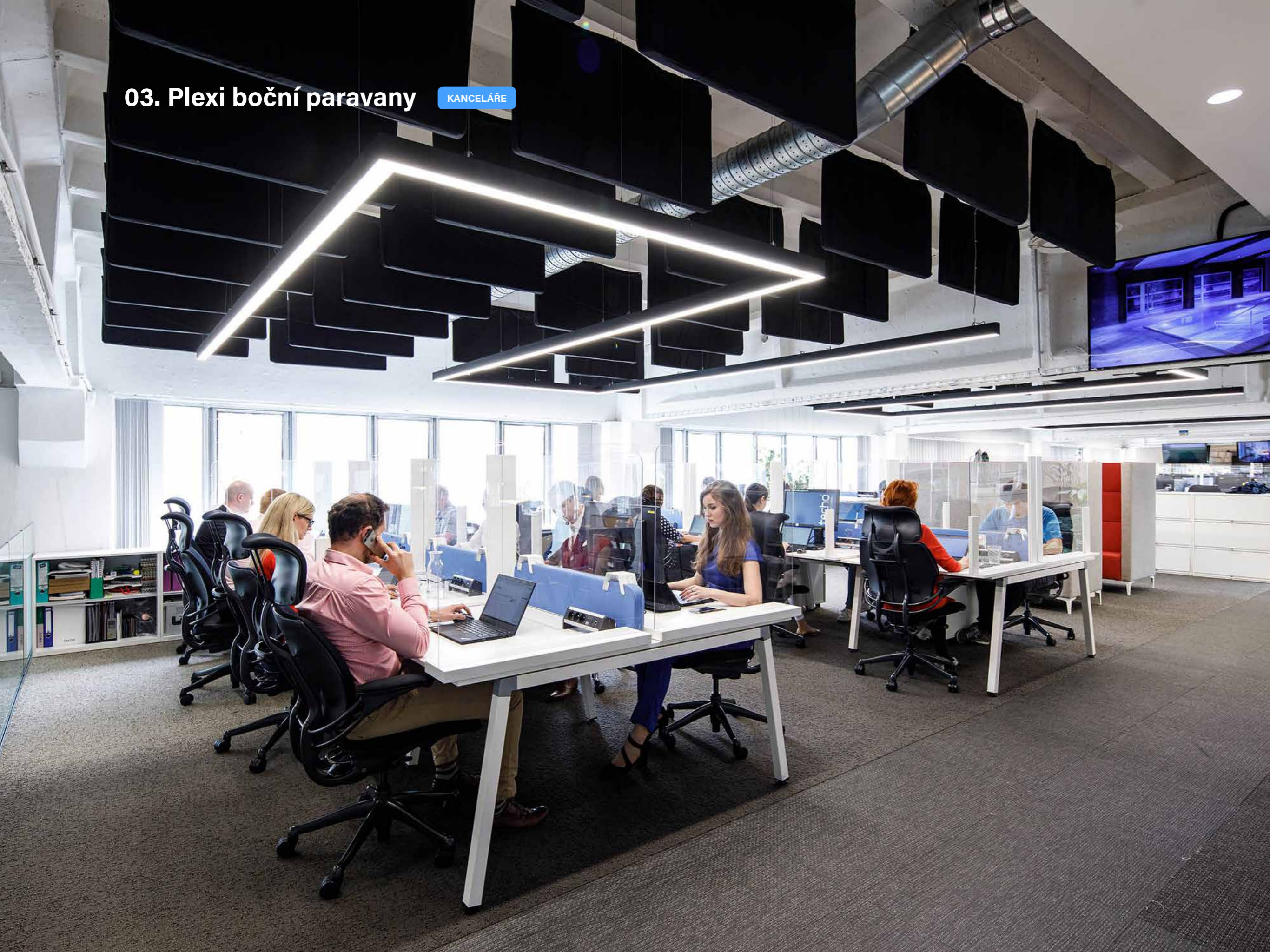

## 03. Plexi boční paravány

KANCELÁŘE

### Rychlá pomoc pro open space i přepážky

Jednoduché řešení jako bariéra proti virům mezi pracovišti či do uličky. Paravány PCO vedle estetické funkce částečně **přispívají k vytvoření soukromí, utlumí šíření zvuků ve velkoplošných kancelářích** a působí opticky vzdušně. Primárně napomáhají k ochraně zaměstnanců před virovou a bakteriální nákazou a zvyšují tak pocit bezpečí.

#### Vlastnosti

- Základní provedení - rám z bílého laminátu, průhledné 4 mm plexi
- Odolnost vůči UV záření
- Velmi dobrá propustnost světla - 92 %
- Odolnost proti rázům
- Dobré zvukové a tepelně-izolační vlastnosti
- Splňuje požadavky normy EN ISO 7823-2

#### Výhody

- Není nutná instalace, stačí pouze položit na desku
- Rychlé dodání - dokážeme vybavit vaše velké kanceláře během několika dní
- Po odeznění nebezpečí lze jednoduše odstranit bez trvalých zásahů do vašich kanceláří

Více info na webu

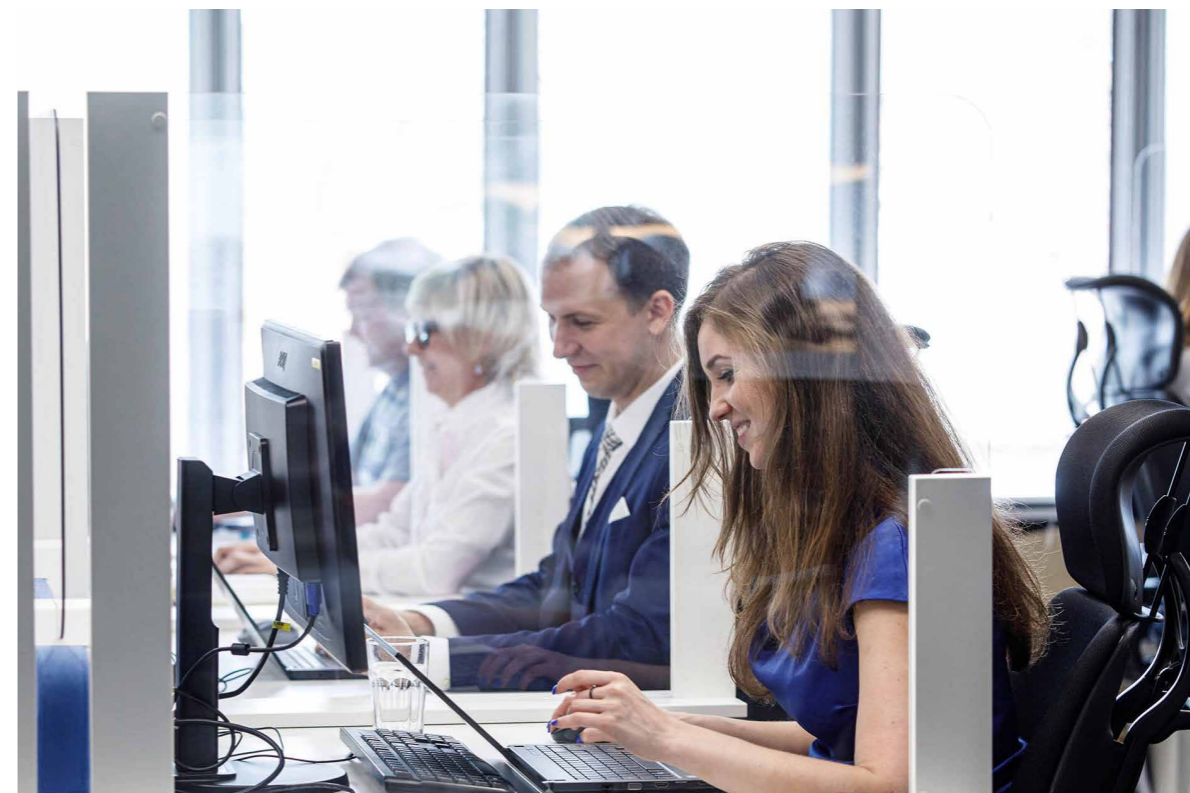



## 03. Plexi boční paravany

KANCELÁŘE

Příklady použití paravánů PCO  
- umístění na stolové desky

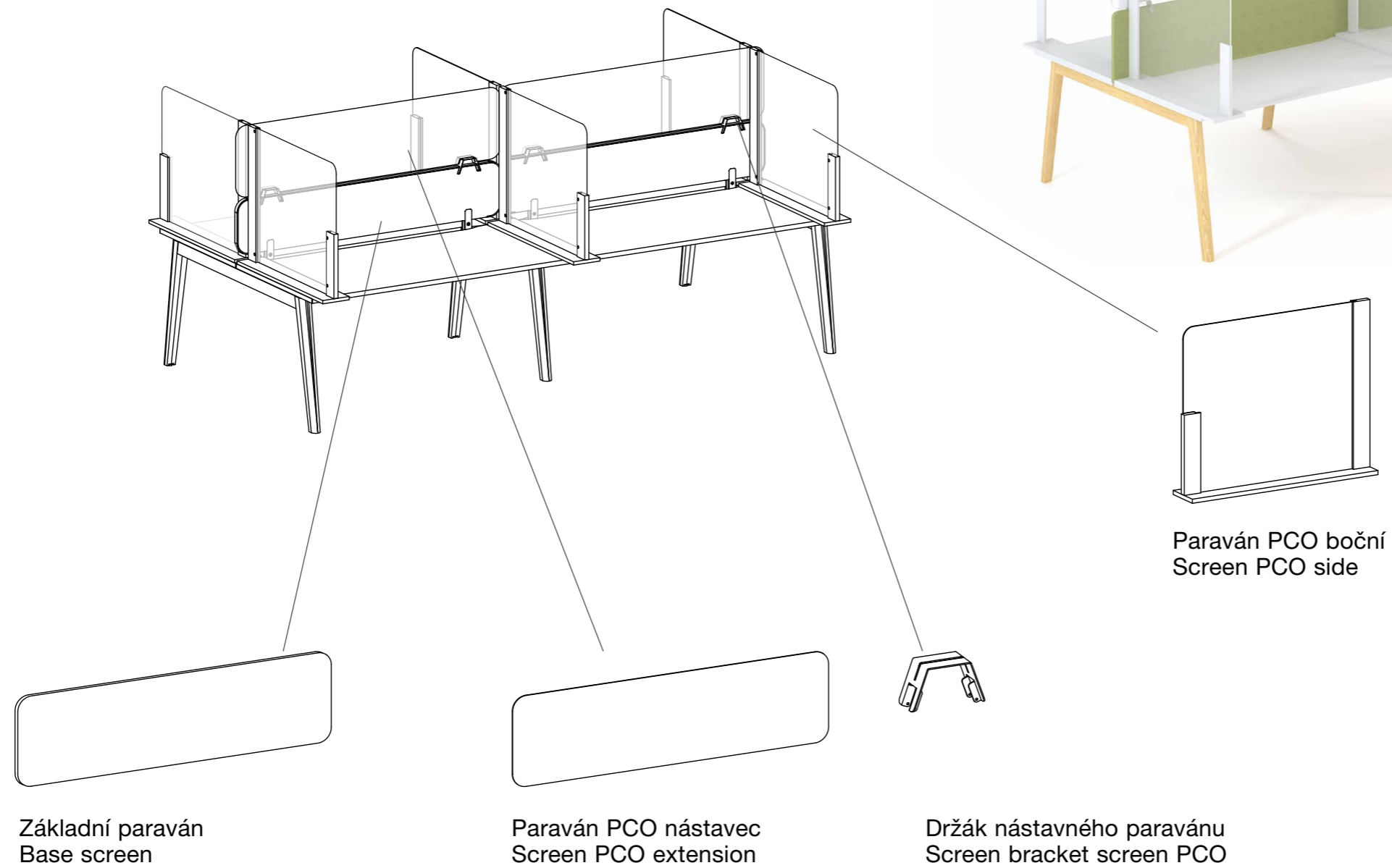

## 04. Plexi nebo skleněná ochrana

RECEPCE

V současné době sledujeme velkou poptávku po rychlých řešeních do první linie. Vaše zaměstnance na **recepčních, nebo přepážkách** je možné účinně chránit alespoň akrylátovými, nebo skleněnými štíty.

### Hlavní výhody

- Rychlá ochrana Vašich zaměstnanců v první linii
- Možné dodat v několika variantách – plexi, plexi s LTD rámem, celoskleněný
- Cenově výhodné řešení
- Lze kdykoli jednoduše odstranit

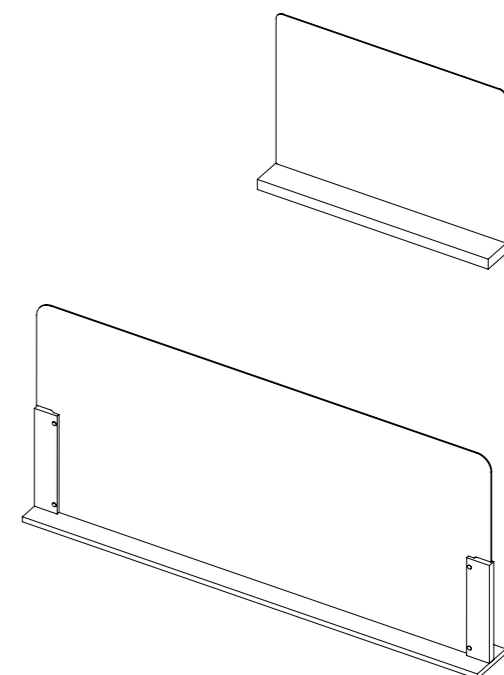
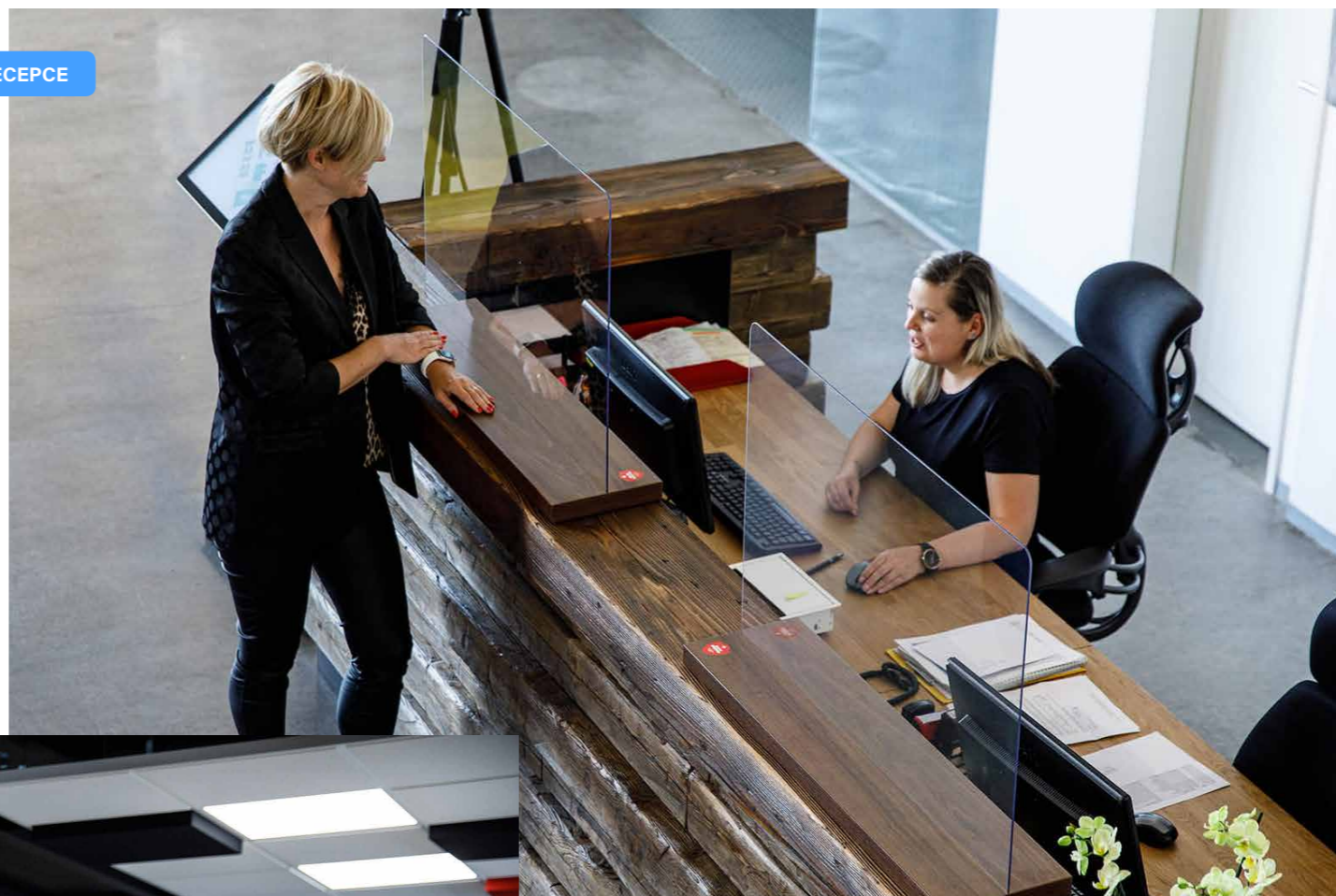

## 04. Plexi nebo skleněná ochrana

RECEPCE

ZASEDAČKA



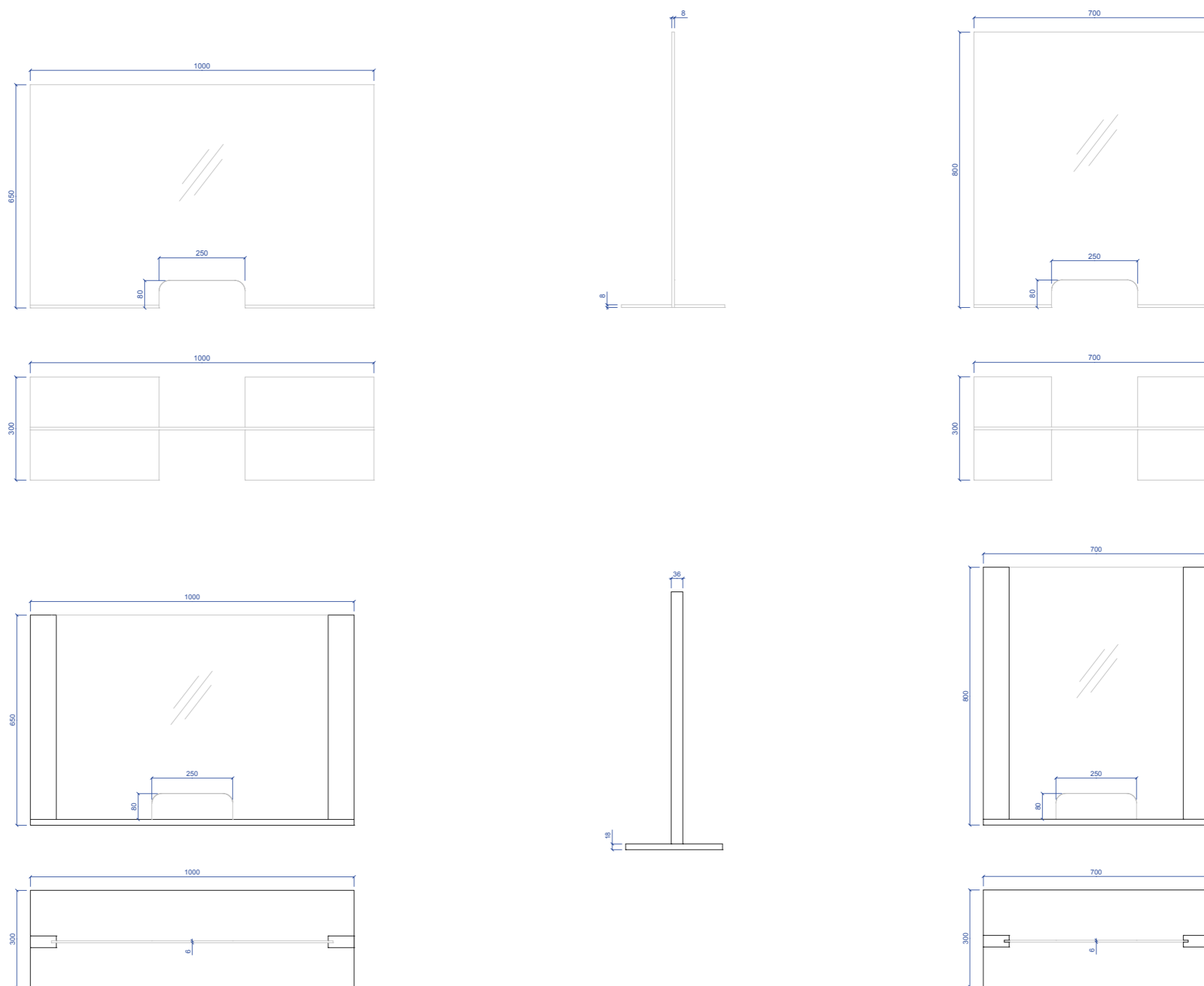

## 05. Potahy na kancelářské židle KANCELÁŘE

### Cenově nejvýhodnější způsob, jak zvýšit hygienickou ochranu vašeho sedacího nábytku

Investovali jste v poslední době do nákupu kvalitních kancelářských židlí a řešíte, jestli vyhoví zvýšeným nárokům na údržbu? **Jednou z možností je nové čalounění sedáků ze snadno udržovatelných materiálů.**

Stačí si jen objednat potah na vaše stávající vybavení, výměnu zvládnete snadno přímo na pracovišti.

#### Hlavní výhody

- Rychlá výměna potahu
- Nové potahy lze čistit dezinfekcí na bázi alkoholu
- Široká barevná škála
- Fixace na suché zipy – za 5 min vyměněno
- Cenově nejvýhodnější řešení
- Původní potah lze vrátit zpátky během několika minut



#### Vysoce odolné potahové materiály

Výrobky firmy Camira nabízejí všechny výhody vinylového materiálu a přidávají širokou škálu možných designových řešení. Camira Manila má příjemný vzhled textilu, Camira Vita zase připomíná svou strukturou hlazenou kůži. Oba materiály jsou k dispozici v několika atraktivních barevných odstínech a poskytují maximální ochranu i v nadměrně zatížených provozech jako jsou služby a zdravotnictví.



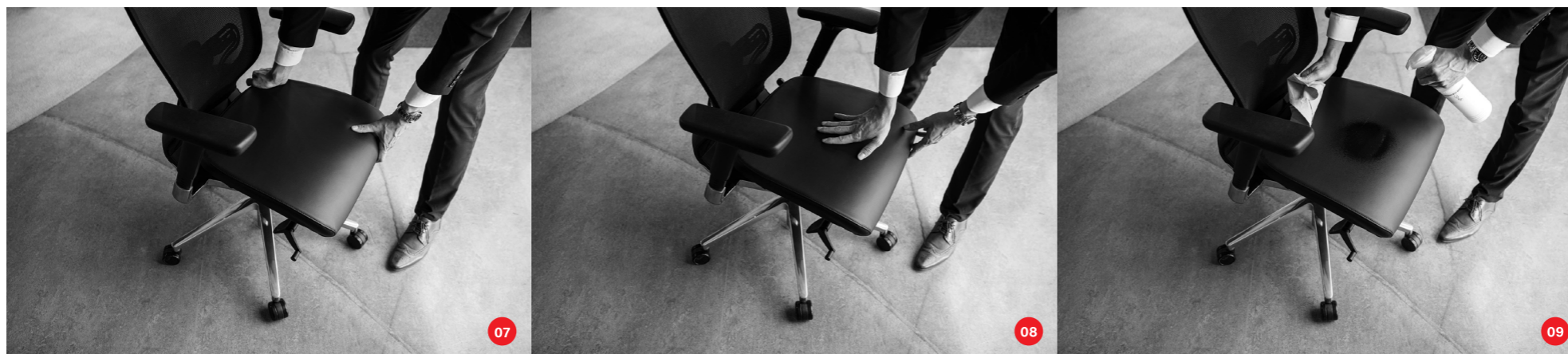

U židlí TECHO je možné snadno demontovat sedák a vyměnit potah za nový.  
Výměna sedáku je otázkou max. 5 minut a zvládne ji každý ve vaší firmě.

## 06. Modulární nábytek

RECEPCE

KANCELÁŘE

Multifunkční modulární systémy jsou ideálním řešením pro agilní způsob práce. **Své místo najdou zejména na recepci, nebo v relax zóně.** Rychle se změní z uzavřeného koutu pro jednání dvou lidí na telefonní budku, nebo větší skupinové pracoviště.

Hlavní výhodou těchto systémů je kromě akustické izolace ale také schopnost usměrnit pohyb lidí ve společných prostorách a omezit možná rizika přenosu virových onemocnění.

### Hlavní výhody

- Rychlé řešení pro social distancing
- Flexibilní práce s prostorem
- Objednat je možné i látky, které lze snadno dezinfikovat

Více info na webu



**Ideální řešení pro koncept  
6 feet office**

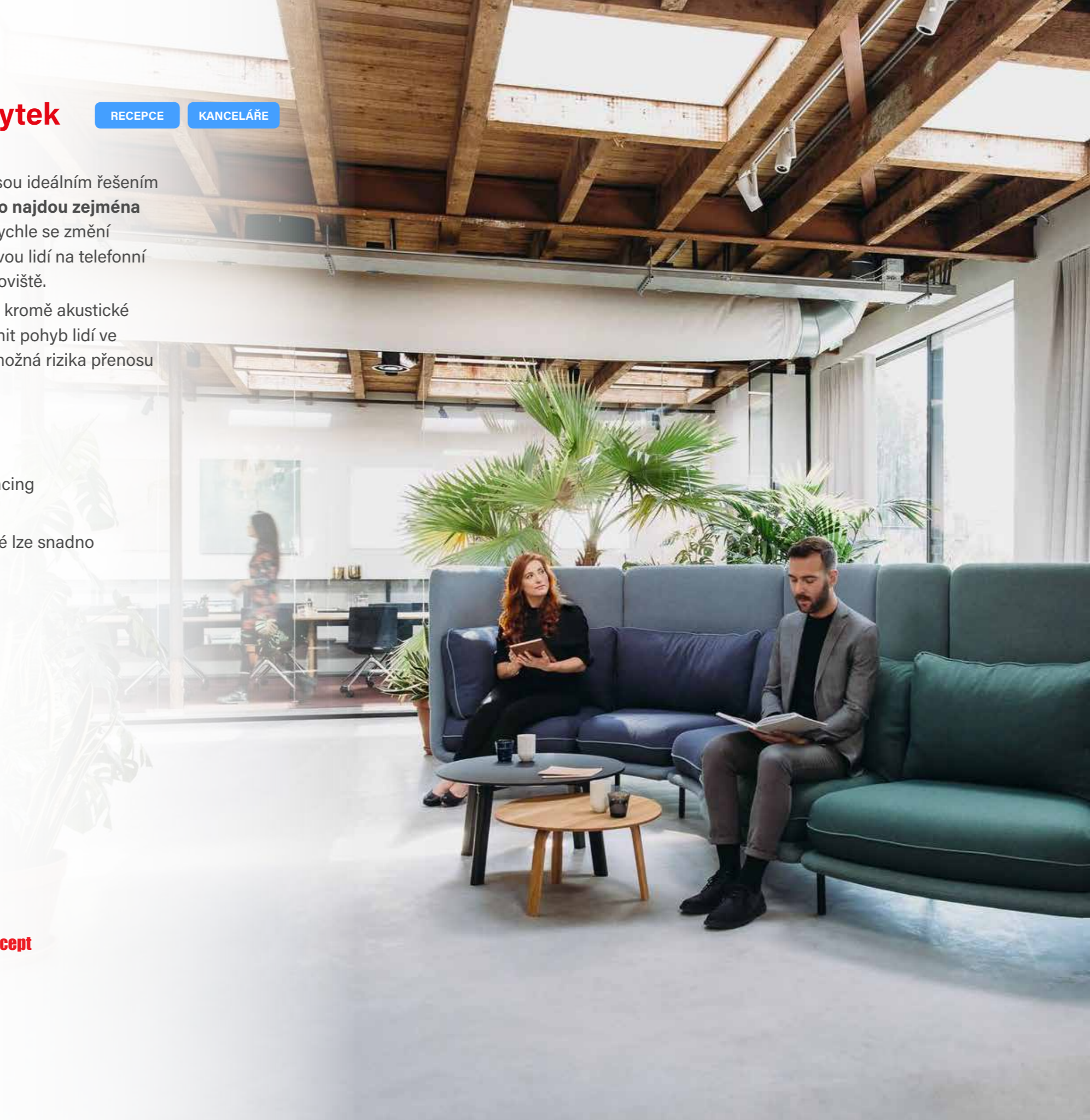

## Ahrend Embrace

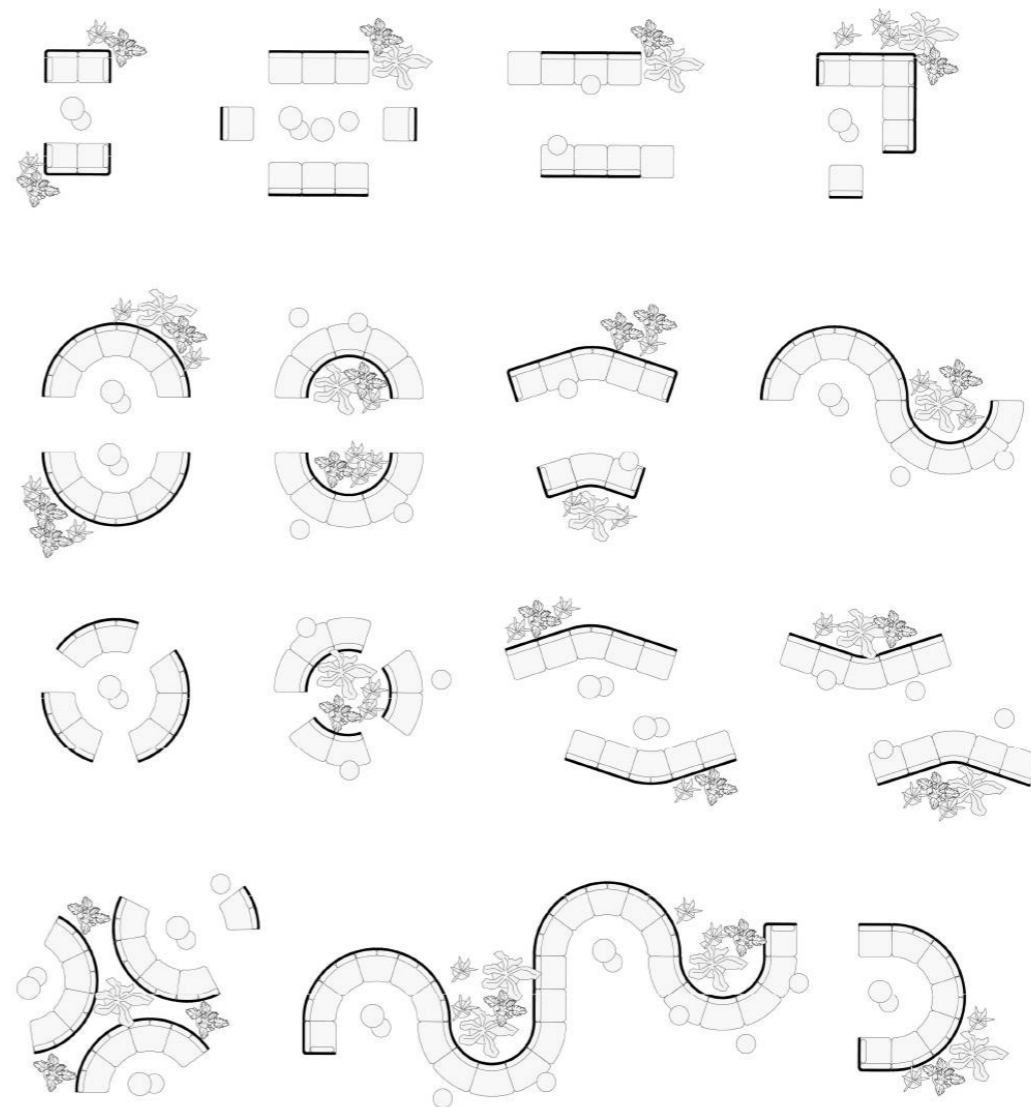

### Ahrend Embrace

Kolekce Ahrend Embrace je vhodná pro širokou škálu použití v různých prostorech. Od malých intimních posezení až po velké výrazné sestavy. Skvěle se hodí pro tvorbu bezpečných zón ve velkých společných prostorech.

Více info na webu



# Ahrend Loungescape

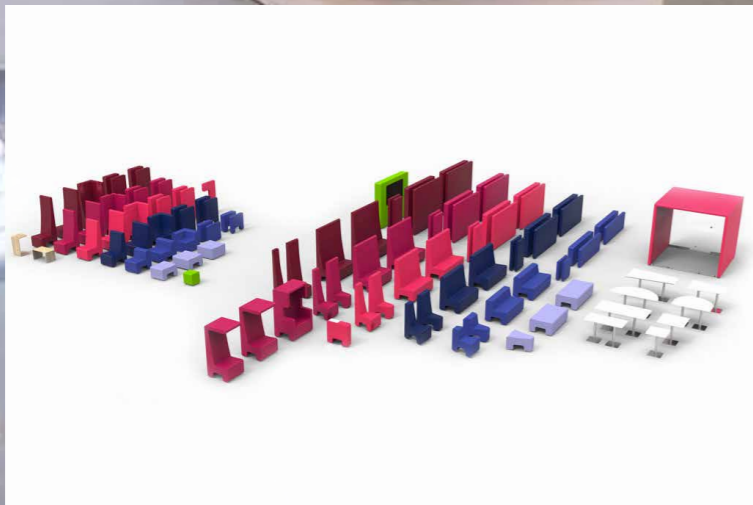



### Vhodné do jakýchkoli prostor

Modulární systém Ahrend Loungescape nabízí širokou škálu prostorových řešení. Snadno zaplníte a rychle přestavíte recepci, open-space nebo čekárnu.

Modularitu oceníte i při vytváření nových „bezpečných“ prostor. Snadno nastavíte ideální vzdálenosti a oddělíte jednotlivé zóny.

### Nekonečně množství variant

Vyhrajte si s různými možnostmi, které systém nabízí. Každý kus nábytku může mít odlišné čalounění, kombinovat můžete nízké sezení s moduly s opěradly. Hravý LEGO princip si rychle oblíbí nejen architekti a interiéroví designéři, ale i vaši zaměstnanci a návštěvníci.

Více info na webu



# 07. Samostojné paravany

RECEPCE

KANCELÁŘ

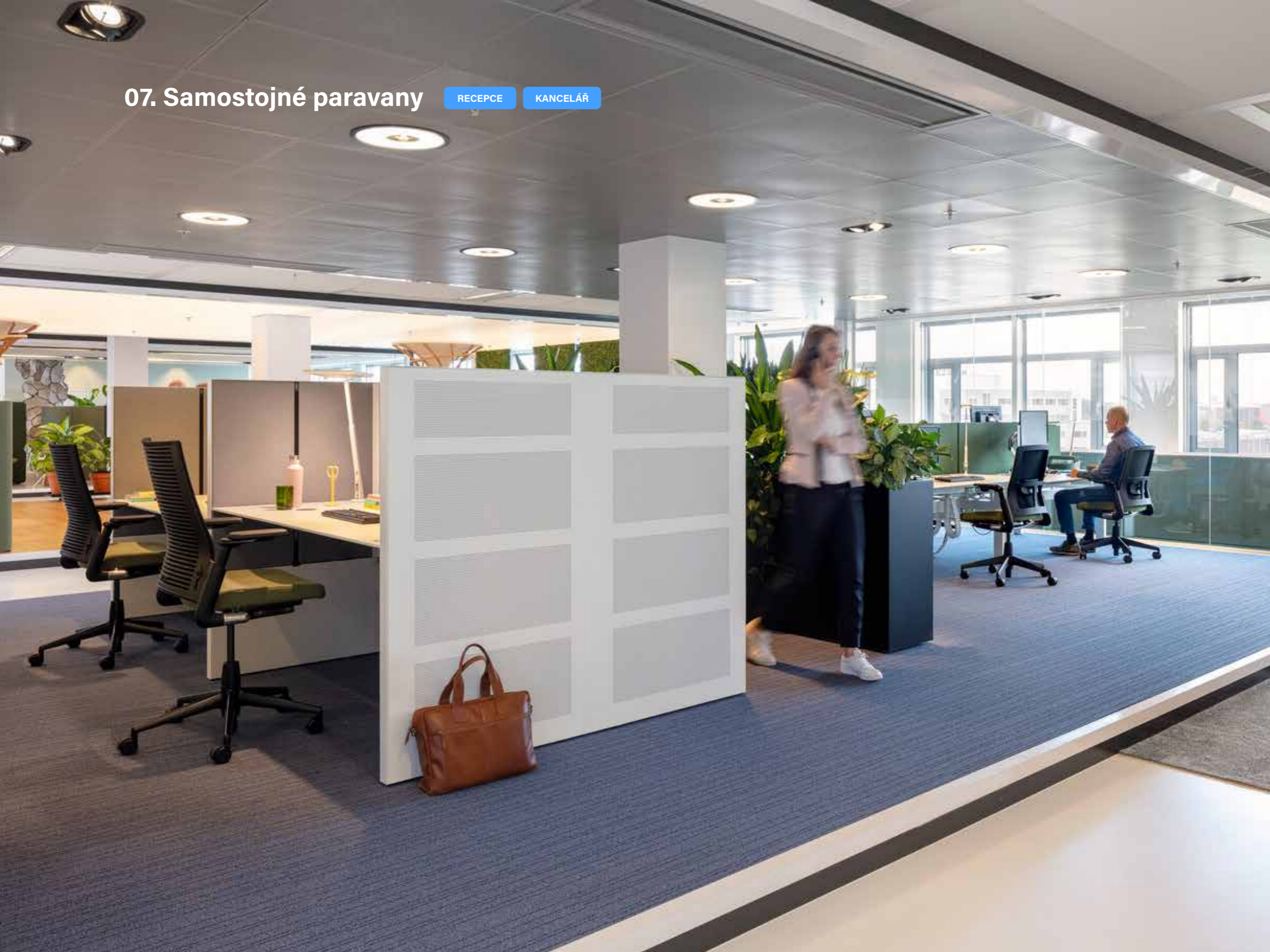

## 07. Samostojné paravány

RECEPCE

KANCELÁŘ

Pro dlouhodobější řešení bezpečnosti nabízíme několik produktových řad samostojných paravánů. Ideální k oddělení prostoru v recepcích a open space kancelářích. Vysoká estetická hodnota a široká nabídka potahových látek, včetně hygienicky odolných materiálů, které lze snadno dezinfikovat.

Více info na webu



TECHO Diverse



TECHO Pro



### Vysoce odolné potahové materiály

Výrobky firmy Camira nabízejí všechny výhody vinylového materiálu a přidávají širokou škálu možných designových řešení. Camira Manila má příjemný vzhled textilu, Camira Vita zase připomíná svou strukturou hlazenou kůži. Oba materiály jsou k dispozici v několika atraktivních barevných odstínech a poskytují maximální ochranu i v nadměrně zatížených provozech jako jsou služby a zdravotnictví.

## 08. Chytré osobní skříňky

RECEPCE

### Šetří místo a snižují zdravotní rizika

Uzamykatelné boxy s elektronickým zámekem je možné umístit buď ve vstupním prostoru, nebo dokonce zcela mimo prostor firmy.

Pomocí „chytrých“ zámků a online správy můžete jednoduše vytvářet skupiny uživatelů nebo skupiny zámků. Typický příklad je nastavení přístupu k několika skříňkám na různých patrech pro více oprávněných osob.

- ♥ snadná obsluha
- ♥ snížení nákladů
- ♥ online i offline provoz
- ♥ omezení pohybu cizích osob ve firmě

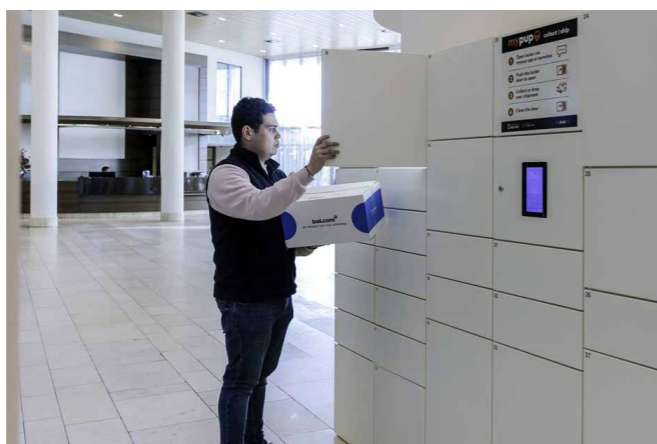

### Elektronické zámky Vecos

Chytré skříňky TECHO využívají výhradně prověřené zámky se značkou Vecos, a je možné je ovládat chytrým mobilním telefonem prostřednictvím aplikace Releezme.



## 08. Chytré osobní skříňky

RECEPCE

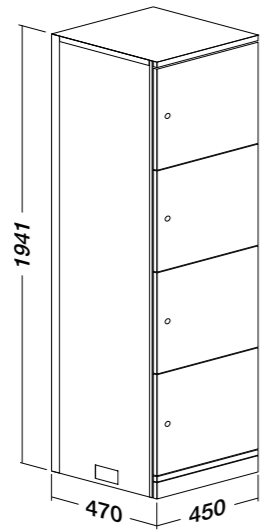

Kovová varianta

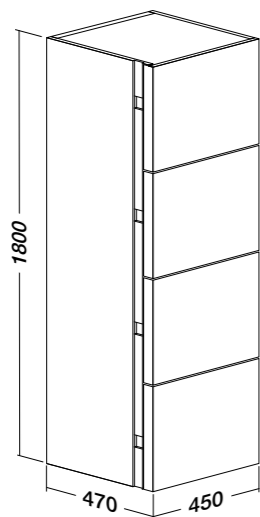
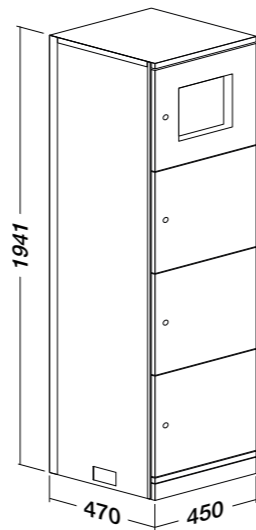

Laminovaná dřevotříska

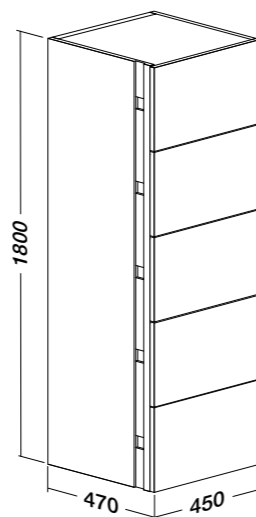

Všechny varianty  
dodáváme s přípravou pro  
elektronické zámky VECOS.



Pro většinu našeho nábytku používáme  
standardní laminát, který se snadno udržuje  
i prostředky na bázi alkoholu.

V prostorách s vyššími nároky na odolnost,  
dlouholetou životnost a hygienickou  
a estetickou úroveň materiálu doporučujeme  
použití kompaktního vysokotlakého  
laminátu s homogenním jádrem potaženým  
melaminovou pryskyřicí.



## 09. UV lampy ZASEDAČKA

### Ideální řešení pro zasedací místnosti

Ultrafialové světlo typu C (UV-C) je cenově výhodné a přitom vysoce účinné řešení pro dezinfekci společných prostor.

Má dlouhodobě prověřenou schopnost likvidovat škodlivé mikroorganismy včetně bakterií, hub a plísní. Narozdíl od běžně používaných UV-A a UV-B světel dokáže likvidovat také viry **včetně koronaviru SARS-CoV.**

Při pravidelném použití bezpečně ochrání všechny povrchy a vzduch v místnosti. Je proto ideálním doplňkem pro běžnou údržbu ve veřejných prostorách s velkou cirkulací osob, např. **zasedací místnosti.**

Ultrafialová dezinfekce nezanechává žádný nepříjemný zápach a dostane se i do obtížně přístupných míst bez nutnosti manipulace s nábytkem.

### Hlavní výhody

- Zdravá a k životnímu prostředí ohleduplná alternativa k ochraně interiérů chemickou cestou, tzv. foggováním
- během několika desítek minut po poradě můžete v uzamčené zasedačce kompletně vydezinfikovat prostor a připravit ho na další „bezpečnou“ poradu

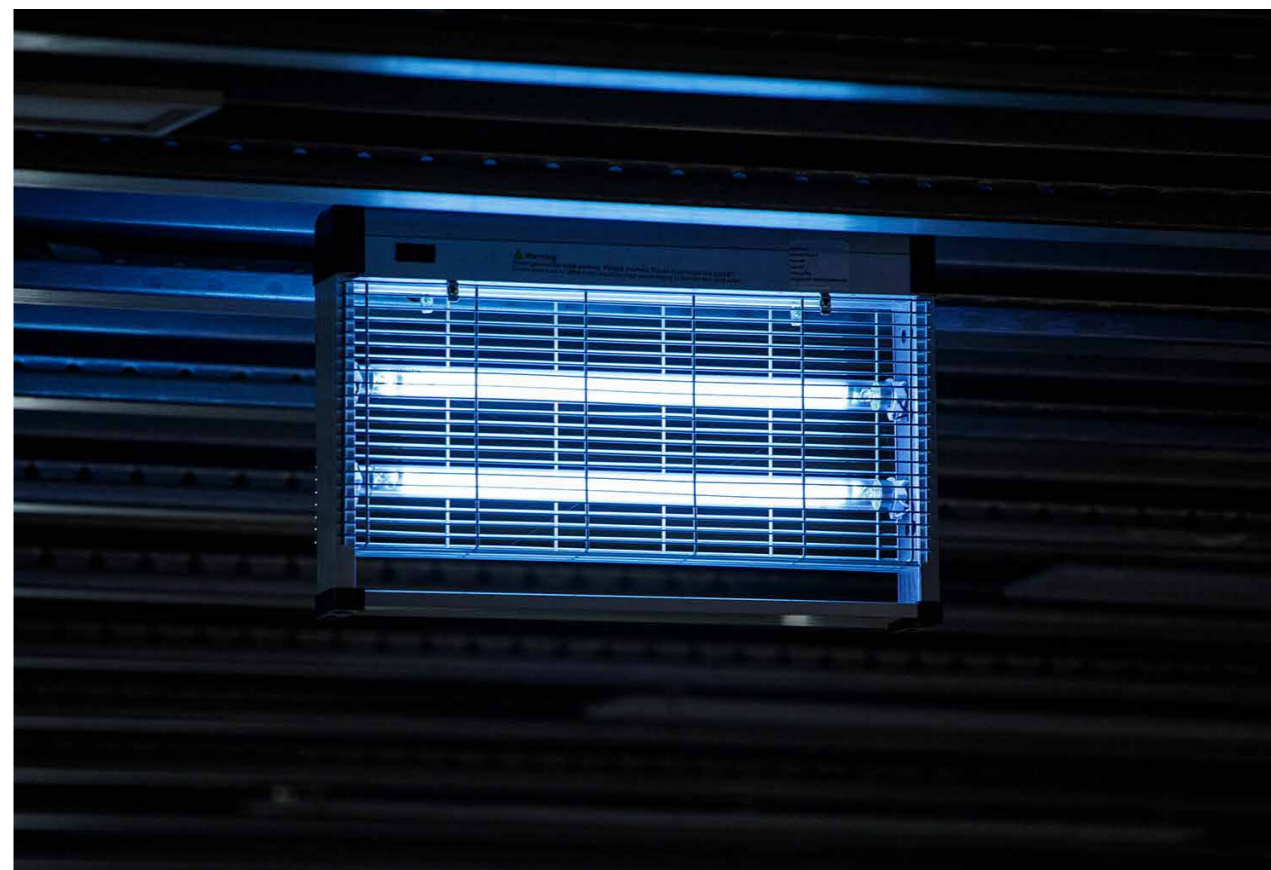

### UVC lampa RU -01

Typ	germicidní UVC světlo
Použití	domácnost, kancelář, zdravotnictví, hospitality
Material	hliník
Příkon	50 W
Frekvence	50 Hz
Voltage	220 V
Vlnová délka	254 nm
Dálk. ovládání	ano
Časovač	ano
UV intensity	prostor až 50m <sup>2</sup>
Rozměry	450 x 85 x 320 mm

## Kontakt

U Továren 770/1b  
102 00 Praha 10  
Česká republika  
tel: +420 267 290 111

### Otevírací doba

PO — PÁ 08.00 — 17.00

### Obchodní tým



**Jan Mergl**

*Sales director*

+420737218608  
mergl@techo.cz



**Přemysl Richter**

*Project management director*

+420737218624  
richter@techo.cz



**Milan Začal**

*Senior sales manager*

+420737218650  
zacal@techo.cz



**Michal Ličeník**

*Senior sales manager*

+420733100570  
licenik@techo.cz



**Šimon Opekar**

*Business development manager Ahrend CZ*

+420734358134  
opekar@techo.cz



**Štěpán Velenský**

*Key account manager*

+420731594834  
velensky@techo.cz



**Jan Procházka**

*Sales manager*

+420733627563  
prochazka@techo.cz



**Radek Klazar**

*Sales manager*

+420737218626  
klazar@techo.cz



**Lukáš Roh**

*Sales manager*

+420733100575  
roh@techo.cz



**Marek Hodrment**

*Sales manager*

+420736608940  
hodrment@techo.cz

**www.techo.cz**  
**www.healthyworkplace.cz**





# HEALTHY WORKPLACE

Rescue Squad.

Hledáte partnera, který vám pomůže s prvními nutnými změnami ve vaší kanceláři? Naše těžká parta je tu pro vás. Rádi vám pomůžeme se stěhováním, přestavbou prostor, nebo likvidací starého nábytku. Dejte nám vědět, co pro vás můžeme udělat.

- + **Stěhování, přestavba nábytku**
- + **Likvidace starého nábytku**
  
- + **Poradenství**
- + **Vytvoření bezpečné kanceláře - space planning**
- + **Capacity planning**
- + **Stavební úpravy Vašich kanceláří**



HEALTHY  
WORKPLACE